

Panasonic®

Operating Instructions
Manuel d'utilisation
Manual De Operación
AC/Rechargeable Hair Clipper
Tondeuse rechargeable sur secteur
Cortapelos recargable con funcionamiento de CA

Model No. ER-CA35
N° de modèle ER-CA35
Número De Modelo ER-CA35

English	2
Français	8
Español	14



Before operating this unit, please read these instructions completely.
Il est recommandé de lire attentivement ce manuel avant d'utiliser l'appareil.
Antes de operar este aparato, lea esta instrucción en su totalidad.

IMPORTANT SAFETY INSTRUCTIONS

When using an electrical appliance, basic precautions are required to always be followed, including the following:

Read all instructions before using this appliance.

DANGER To reduce the risk of electric shock:

1. Do not reach for an appliance that has fallen into water. Unplug immediately.
2. Do not use while bathing or in a shower.
3. Do not place or store appliance where it is able to fall or be pulled into a tub or sink. Do not place in or drop into water or other liquid.
4. Except when charging, always unplug this appliance from the electrical outlet immediately after using.
5. Unplug this appliance before cleaning.

WARNING To reduce the risk of burns, fire, electric shock, or injury to persons:

1. Close supervision is required when this appliance is used by, on, or near children or invalids.
2. Use this appliance only for its intended use as described in this manual. Do not use attachments not specified by the manufacturer.

3. Never operate this appliance when it has a damaged cord or plug, when it is not working properly, after it has been dropped or damaged, or after it has been dropped into water. Return the appliance to a service center for examination and repair.
4. Keep the cord away from heated surfaces.
5. Never drop or insert any object into any opening.
6. Do not use outdoors or operate where aerosol (spray) products are being used or where oxygen is being administered.
7. Do not use this appliance with a damaged or broken comb, as it has the potential to result in facial injury.
8. Always attach plug to appliance first, then to outlet. To disconnect, turn all controls to "off" then remove plug from outlet.

SAVE THESE INSTRUCTIONS

Specifications

Power source: See the name plate on the product.
(Automatic voltage conversion)

Motor voltage: 1.2 V DC

Charging time: 8 hours

This product is intended for household use only.

Safety instructions

Failure to observe the Safety instructions may result in death, serious injury, electric shock, fire or short circuit.

► Be careful when treating the AC adaptor

- Disconnect the AC adaptor from the outlet when cleaning the clipper.
 - Always grip the AC adaptor and not the power cord.
- Do not use the clipper if the power cord or the AC adaptor is worn, or if the AC adaptor does not fit snugly in the outlet.
- Do not damage or deform the power cord. Do not place heavy objects on the power cord or trap it between objects.
- Clean the power plug regularly to remove any dust or dirt.
- The power cord cannot be replaced. If it is damaged, the AC adaptor should be discarded.

► Keep out of liquid

- Do not use the clipper with AC operation in bathrooms.
- Do not insert and remove the AC adaptor with wet hands.
- Do not allow the AC adaptor to get wet.
- Do not wipe the clipper or AC adaptor with thinner, benzine or alcohol.

► Failure to observe the following may result in injuries to the skin

- Do not press the blade against the skin.
- Do not use the clipper for any purpose other than trimming.
- Do not trim the hair of a pet.
- Check that the blades are not damaged or deformed before use.
- Before using each time, apply oil at the places marked with arrows. (See page 6.)

► Caution for charge

- Charging for longer than 48 hours may shorten the life of the battery.
- The clipper may become warm during operation and/or charging. This is normal.

- Charge the clipper at temperatures between 5 °C (41 °F) and 35 °C (95 °F) to work correctly.
- Do not use any power cord or AC adaptor other than one specifically designed for this model. (RE9-45)
- The adaptor is intended to be correctly oriented in a vertical or floor mount position.

► Caution for usage and storage

- Do not disassemble or modify the clipper. Do not attempt repairs.
 - Repairs must always be requested to your dealer.
- This appliance is not intended for use by persons (including children) with reduced physical, sensory or mental capabilities, or lack of experience and knowledge, unless they have been given supervision or instruction concerning use of the appliance by a person responsible for their safety. Children should be supervised to ensure that they do not play with the appliance.
- This clipper is for indoor use only.
- Do not store the clipper in a place exposed to direct sunlight or near a heater or other source of heat.

Parts identification

- (A) Blade
- (B) Attachment mounting
- (C) Switch
- (D) Charging indicator lamp
- (E) 1/8" / 1/4" (3/6mm) comb attachment
- (F) 3/8" / 1/2" (9/12mm) comb attachment
- (G) 0.8" / 1.2" / 1.6" (20/30/40mm) comb attachment
- (H) Lever for cleaning
- (I) AC adaptor (RE9-45)
- (J) Power cord
- (K) Oil
- (L) Cleaning brush

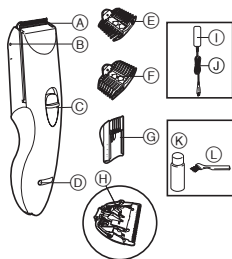

Charge

Charging

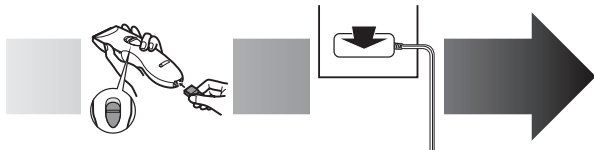

1. Set the switch to "0•CHARGE", and insert the power cord into the clipper.
2. Connect the AC adaptor into an outlet. The charging indicator lamp will light up.
3. Disconnect the AC adaptor from an outlet when charging is completed.

- The charging time is 8 hours.
- 1 full charge will provide approximately 40 minutes of continuous operation.
- If the shape of the plug does not fit the power outlet, use an attachment plug adaptor of the proper configuration.

Inserting the attachment

► 0.8" / 1.2" / 1.6" (20/30/40mm) comb attachment

1. Adjust the attachment to the desired trimming height by sliding it until it clicks while the switch is in "0•CHARGE".

- Set the attachment to the correct position. Otherwise you cannot set the switch to "1".
- Actual hair length will be a little longer than the height you set.

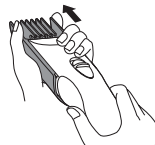

► 1/8" / 1/4" (3/6mm), 3/8" / 1/2" (9/12mm) comb attachments

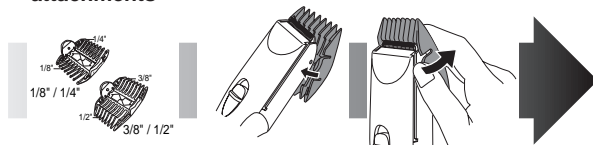

1. Select the cutting heights indicated on the insides and sides of the attachments.
2. Mount the attachment to the clipper as illustrated.
3. Remove the attachment from the clipper.

- 1 Cut hair to the correct height by moving the clipper back against the flow of the hair.**

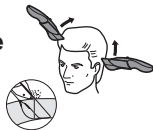

- Do not use the clipper in an inverted position. This can cut hair too deeply.

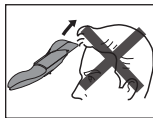

► Trimming with no attachments

Cutting without an attachment will trim hair length to 1 mm or less.

- 1. Cut hair by placing the clipper head directly on the scalp.**



► AC operation

If you connect the AC adaptor to the clipper in the same way as for charging, and set the switch to “1”, you can use it even if the battery capacity is low.

- If the clipper does not operate, set the switch to “0•CHARGE”, wait about 1 minute and then set it back to “1”.
- Be careful not to discharge the battery completely with the switch left in “1”. It results in shortening the battery life.

The following is the symbol for a washable clipper. The symbol means the hand-held part may be cleaned under water.



Mounting and removal of the blade

- 1. Hold the clipper with the “Panasonic” mark facing upward and push the blade with your thumb while catching the blade in your other hand.**

- Be sure to set the switch to “0•CHARGE” before you remove the blade.



- 2. To remount the blade, fit the mounting hook into the blade mounting on the clipper and push in until it clicks.**

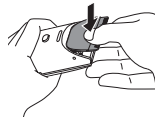

► Blade life

Blade life will vary according to the frequency and length of use. It is expected to be about 2 years when using the clipper twice a month for 20 minutes each time. If cutting efficiency is reduced despite proper maintenance, change the blades.

► Battery life

Battery life will vary according to the frequency and length of use. If the batteries are charged 3 times a month, the service life will be approximately 3 years.

- It is recommended that the clipper be recharged at least every 6 months even when not in regular use because the charge will drain from the batteries and their service life may be shortened.

Cleaning the blade

► If washing in water

WARNING: Detach the hand-held part from the supply cord before cleaning it in water.



1. Rinse off any hairs sticking to the blade and any hairs inside the clipper.

2. Shake the clipper 4 or 5 times gently, wipe off any water drops from the clipper and blade, and then let it dry onto a towel with the "Washable" indicator facing upward.

► If cleaning with brush

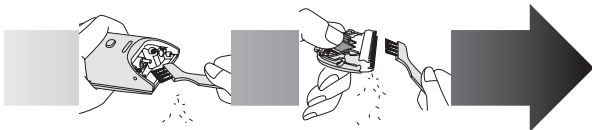

1. Brush off any hairs from the clipper and from around the blade.

2. Remove the blade and brush off the hairs from the blade edge.

3. Brush the hairs out from between the fixed blade and the moving blade while pressing down on the lever for cleaning to raise the moving blade.

► After cleaning the blade with water or brush

1. Apply a few drops of the oil to the points indicated by the arrows.
2. Remount the blade on the clipper.
 - Apply the oil to the clipper after use. Otherwise the blades may become dull, make abnormal noises, or becomes hot and lead to the deterioration of cutting performance.

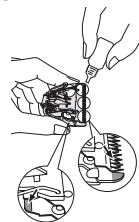

Removing the built-in rechargeable battery

ATTENTION:

A nickel metal hydride battery that is recyclable powers the product you have purchased. Please call 1-800-8-BATTERY for information on how to recycle this battery.



WARNING:

Do not attempt to replace the battery for the purpose of reusing the clipper. This could result in the risk of fire or electric shock.

Remove the battery as illustrated.

1. Disconnect the clipper from the AC adaptor when removing the battery.
2. Fully discharge the battery.
3. Be careful not to short the + and - terminals of the battery after removing it.

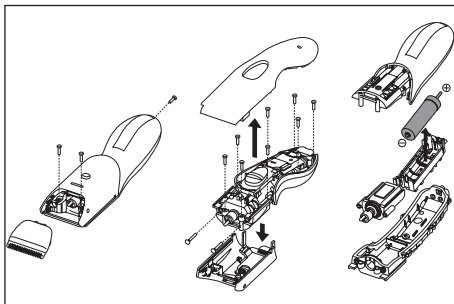

FOR YOUR CONVENIENCE, WE HAVE ESTABLISHED A TOLL-FREE (IN USA ONLY) NATIONAL ACCESSORY PURCHASE HOT LINE AT 1-800-332-5368. IN CANADA, CONTACT CANADA INC. AT THE ADDRESS OR TELEPHONE NUMBER ON THE BACK PAGE.

CONSIGNES DE SÉCURITÉ IMPORTANTES

Lors de l'utilisation d'un appareil électrique, il est nécessaire de toujours prendre des précautions de base, y compris les suivantes:

Lisez toutes les instructions avant d'utiliser cet appareil.

DANGER Afin de réduire tout risque d'électrocution:

1. Ne touchez pas un appareil qui est tombé dans l'eau. Débranchez-le immédiatement.
2. Ne pas utiliser dans le bain ni sous la douche.
3. Ne placez ni ne rangez l'appareil là où il peut tomber ou être précipité dans une baignoire ou un évier. Ne déposez pas ou ne laissez pas tomber pas dans l'eau ou dans un autre liquide.
4. Débranchez toujours cet appareil de la prise électrique immédiatement après usage, excepté pendant la charge.
5. Débranchez cet appareil avant de le nettoyer.

MISES EN GARDE Afin de réduire le risque de brûlures, d'incendie, d'électrocution ou de blessures corporelles:

1. Une grande vigilance est nécessaire lorsque cet appareil est utilisé par des enfants ou des personnes handicapées, sur eux ou en leur présence.

2. Utilisez cet appareil uniquement pour son usage prévu, comme le décrit le présent manuel. N'utilisez pas d'accessoires qui ne sont pas spécifiés par le fabricant.
3. N'utilisez jamais cet appareil si le cordon ou la fiche est endommagé, s'il ne fonctionne pas correctement, s'il est tombé, endommagé ou tombé dans l'eau. Retournez l'appareil à un centre de réparation pour le faire inspecter et réparer.
4. Gardez le cordon à distance des surfaces chauffées.
5. Ne faites jamais tomber ou n'insérez pas un objet dans les ouvertures de l'appareil.
6. N'utilisez pas à l'extérieur, dans des endroits où des aérosols (pulvérisateurs) sont utilisés ou là où de l'oxygène est administré.
7. N'utilisez pas ce rasoir avec un peigne endommagé ou cassé, car il pourrait provoquer des blessures au visage.
8. Branchez toujours la fiche à l'appareil en premier, puis pour débrancher, commutez toutes les commandes sur "arrêt".

CONSERVEZ LES PRÉSENTES INSTRUCTIONS

Caractéristiques techniques

Alimentation: Voir la plaque signalétique sur le produit.
(Conversion de tension automatique)

Tension du moteur: 1,2 V CC

Temps de recharge: 8 heures

Ce produit est destiné à un usage domestique uniquement.

Consignes de sécurité

Le non-respect des consignes de sécurité peut provoquer la mort, des blessures graves, une électrocution, un incendie ou un court-circuit.

► Faire attention lors de la manipulation de l'adaptateur secteur

- Débrancher l'adaptateur secteur de la prise lors du nettoyage de la tondeuse.
 - Toujours saisir l'adaptateur secteur et jamais le cordon d'alimentation.
- Ne pas utiliser la tondeuse si le cordon d'alimentation ou l'adaptateur secteur est usé ou si l'adaptateur secteur ne s'adapte pas parfaitement dans la prise.
- Ne pas endommager ni déformer le cordon d'alimentation. Ne pas placer d'objets lourds sur le cordon d'alimentation ni le coincer entre des objets.
- Nettoyer régulièrement la prise de courant pour retirer la poussière ou la saleté.
- Le cordon d'alimentation ne peut pas être remplacé. S'il est endommagé, il doit être mis au rebut.

► Tenir à l'écart de tout liquide

- Ne pas utiliser la tondeuse sur le secteur dans une salle de bains.
- Ne pas insérer ni retirer l'adaptateur secteur avec les mains mouillées.
- Ne pas mouiller l'adaptateur secteur.
- Ne pas essuyer la tondeuse ni l'adaptateur secteur avec du solvant, de l'essence ou de l'alcool.

► Le non-respect des consignes suivantes peut provoquer des blessures cutanées

- Ne pas appuyer la lame contre la peau.
- Ne pas utiliser la tondeuse dans un but autre que pour la coupe.
- Ne pas couper les poils d'un animal.
- Vérifier que les lames ne sont pas endommagées ni déformées avant utilisation.
- Avant chaque utilisation, appliquer de l'huile aux endroits indiqués par des flèches. (Voir page 12.)

► Précautions pour la charge

- La mise en charge pendant plus de 48 heures risque de raccourcir la durée de vie de la batterie.
- Il se peut que la tondeuse chauffe pendant le fonctionnement et/ou la charge. Cela est normal.
- Recharger la tondeuse à des températures comprises entre 5 °C (41 °F) et 35 °C (95 °F) pour qu'elle fonctionne correctement.
- Ne pas utiliser de cordon d'alimentation ou d'adaptateur secteur autres que ceux prévus pour ce modèle. (RE9-45)
- Il convient de placer l'adaptateur à la verticale ou sur le plancher.

► Précautions pour l'utilisation et le rangement

- Ne pas démonter ni modifier la tondeuse. Ne pas essayer de la réparer.
 - Les réparations doivent toujours être confiées au revendeur.
- Cet appareil n'a pas été conçu pour être utilisé par des personnes (enfants y compris) souffrant d'un handicap physique, sensoriel ou mental, ou ne disposant pas de l'expérience et des connaissances nécessaires à une utilisation sûre, à moins qu'elles aient reçu toutes les consignes requises par la personne responsable de leur sécurité quant à l'utilisation de l'appareil. Surveillez les enfants, afin de vous assurer qu'ils ne jouent pas avec l'appareil.
- Cette tondeuse est destinée à une utilisation en intérieur uniquement.
- Ne pas ranger la tondeuse dans un endroit exposé à la lumière directe du soleil ou près d'un radiateur ou d'une source de chaleur.

Nomenclature

- (A) Lame
- (B) Support d'accessoire
- (C) Commutateur
- (D) Témoin de charge
- (E) Sabot de 1/8" / 1/4" (3/6 mm)
- (F) Sabot de 3/8" / 1/2" (9/12 mm)
- (G) Sabot de 0,8" / 1,2" / 1,6" (20/30/40 mm)
- (H) Levier de nettoyage
- (I) Adaptateur secteur (RE9-45)
- (J) Cordon d'alimentation
- (K) Huile
- (L) Brosse de nettoyage

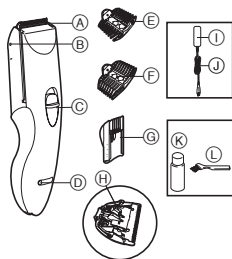

- Le temps de charge dure 8 heures.
- 1 recharge complète fournit environ 40 minutes de fonctionnement en continu.
- Si la forme de la fiche ne correspond pas à la prise de courant, utilisez un adaptateur de prise de la même configuration.

Insérer l'accessoire

► Sabot de 0,8" / 1,2" / 1,6" (20/30/40 mm)

1. Régler l'accessoire sur la hauteur de coupe souhaitée en le faisant glisser jusqu'à ce qu'il s'enclenche avec le commutateur sur "0-CHARGE".

- Placer l'accessoire dans la bonne position. Sinon, vous ne pourrez pas placer le commutateur sur "1".
- La longueur du cheveu sera à peine plus longue que la hauteur sélectionnée.



► Sabots de 1/8" / 1/4" (3/6 mm), 3/8" / 1/2" (9/12 mm)

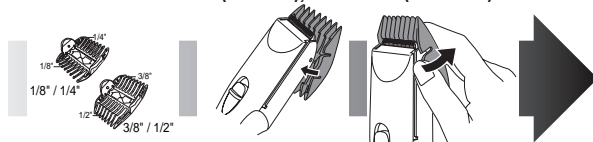

1. Sélectionner les hauteurs de coupe indiquées à l'intérieur et sur les côtés des accessoires.
2. Fixer l'accessoire sur la tondeuse comme sur le dessin.
3. Retirez l'accessoire de la tondeuse.

Charge

Recharger

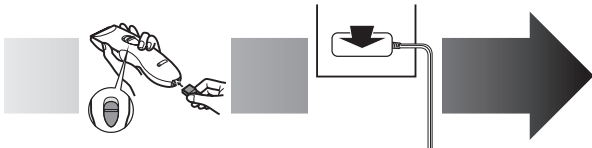

1. Placer le commutateur sur "0-CHARGE", puis insérer le cordon d'alimentation dans la tondeuse.
2. Brancher l'adaptateur secteur dans une prise. Le témoin de charge s'allume.
3. Débrancher l'adaptateur secteur de la prise une fois la charge terminée.

Couper les cheveux

1 Couper les cheveux à la bonne longueur en déplaçant la tondeuse vers l'arrière dans le sens inverse de la pousse des cheveux.

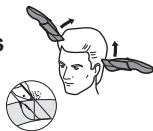

- Ne pas utiliser la tondeuse à l'envers. Cela pourrait couper les cheveux trop en profondeur.

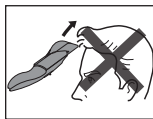

► Coupe sans accessoire

L'utilisation de la tondeuse sans accessoire permettra d'obtenir une coupe avec une longueur de cheveux de 1 mm ou moins.

1. Couper les cheveux en plaçant la tête de la tondeuse directement sur le crâne.



► Fonctionnement sur secteur

Si vous branchez l'adaptateur secteur sur la tondeuse de la même manière que pour la charge, et que vous placez le commutateur sur "1", vous pouvez l'utiliser, même si la capacité de la batterie est faible.

- Si la tondeuse ne fonctionne pas, placer le commutateur sur "0•CHARGE", attendre environ 1 minute et le remettre sur "1".
- Faire attention à ne pas décharger complètement la batterie avec le commutateur laissé sur "1". Cela diminue la durée de vie de la batterie.

Entretien de la lame

Ceci est un symbole indiquant que la tondeuse est lavable. Ce symbole signifie que la partie tenue à la main est lavable à l'eau courante.



Montage et retrait des lames

1. Tenir la tondeuse avec la marque "Panasonic" tournée vers le haut et pousser la lame avec le pouce tout en attrapant la lame dans votre autre main.

- S'assurer de placer le commutateur sur "0•CHARGE" avant de retirer la lame.



2. Pour remettre la lame en place, fixer le crochet de montage dans le montage de lame sur la tondeuse et le pousser jusqu'à ce qu'il s'enclenche.

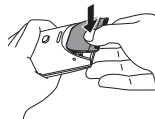

► Durée de vie de la lame

La durée de vie de la lame varie en fonction de la fréquence et de la durée d'utilisation. Elle doit durer environ 2 ans lorsque la tondeuse est utilisée deux fois par mois pendant 20 minutes chaque fois. Si l'efficacité de coupe est réduite malgré un bon entretien, changer les lames.

► Durée de vie de la batterie

La durée de vie de la batterie varie en fonction de la fréquence et de la durée d'utilisation. Si les batteries sont rechargées environ 3 fois par mois, la durée de vie sera environ de 3 ans.

- Il est recommandé de recharger la tondeuse au moins tous les 6 mois même lorsqu'elle n'est pas utilisée car la charge va utiliser les batteries et leur durée de vie risque de se trouver réduite.

Nettoyage de la lame

► En cas de nettoyage à l'eau courante

ATTENTION : détacher la partie du cordon d'alimentation tenue à la main avant de la passer sous l'eau.



1. Rincer les cheveux collés à la lame et les cheveux dans la tondeuse.
2. Secouer doucement la tondeuse 4 ou 5 fois, essuyer les gouttes d'eau de la tondeuse et de la lame puis la laisser sécher sur une serviette avec le témoin "Washable" tourné vers le haut.

► En cas de nettoyage avec la brosse

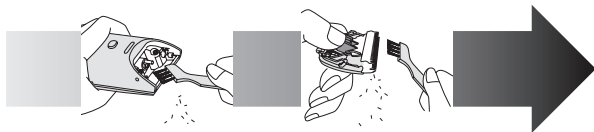

1. Brosser pour éliminer les cheveux de la tondeuse et de la lame.
2. Retirer la lame et brosser les cheveux situés sur le côté.
3. Brosser pour éliminer les cheveux se trouvant entre la lame fixe et la lame mobile en appuyant sur le levier de nettoyage pour relever la lame mobile.

► Suite au nettoyage de la lame à l'eau courante ou avec la brosse

1. Appliquer quelques gouttes d'huile aux endroits indiqués par les flèches.
 2. Remonter la lame sur la tondeuse.
- Après utilisation, appliquer de l'huile sur la tondeuse. Sinon les lames risquent de perdre de leur efficacité, de faire des bruits anormaux ou de chauffer et de détériorer les performances de coupe.



Retrait de la batterie rechargeable intégrée

ATTENTION:

L'appareil que vous vous êtes procuré est alimenté par une pile au nickel-métal-hydrure (NiMH). Pour des renseignements sur le recyclage de la pile, veuillez composer le 1-800-8-BATTERY.



MISES EN GARDE:

N'essayez pas de remplacer la batterie dans le but de réutiliser la tondeuse. Il pourrait y avoir un risque d'incendie ou de choc électrique.

Retirer la batterie comme sur l'illustration.

1. Débrancher la tondeuse de l'adaptateur secteur lors du retrait de la batterie.
2. Décharger complètement la batterie.
3. Faire attention à ne pas court-circuiter les bornes + et - de la batterie suite au retrait.

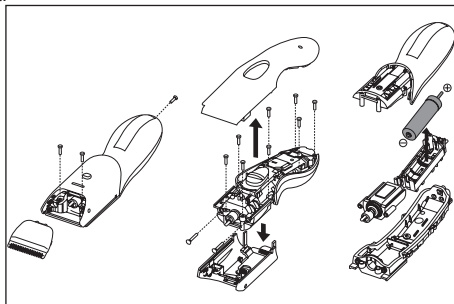

**POUR PLUS DE RENSEIGNEMENTS, COMMUNIQUER AVEC L'UNE
DES SUCCURSALES MENTIONNÉES À L'ENDOS DU MANUEL.
POUR LE CANADA, CONTACTER L'UNE DES SUCCURSALES DE
VENTE INDIQUÉES AU DOS.**

INSTRUCCIONES DE SEGURIDAD IMPORTANTES

Al utilizar un dispositivo eléctrico, deben seguirse siempre las precauciones básicas que incluyen las siguientes:

Lea todas las instrucciones antes de utilizar este dispositivo.

PELIGRO Para reducir el riesgo de descargas eléctricas:

1. No intente alcanzar un dispositivo que se haya caído al agua. Desenchúfelo inmediatamente.
2. No utilice en la bañera ni en la ducha.
3. No coloque ni guarde el dispositivo donde pueda caer o ser empujado accidentalmente a una bañera o lavatorio. No lo coloque ni lo deje caer en agua u otro líquido.
4. Excepto cuando lo esté cargando, desenchufe siempre este aparato de la toma eléctrica tras utilizarlo.
5. Desenchufe este dispositivo antes de limpiarlo.

ADVERTENCIA Para reducir el riesgo de quemaduras, fuego, descargas eléctricas o daños personales:

1. Es necesaria una supervisión cercana cuando se utilice el dispositivo en cercanías de niños o discapacitados.
2. Utilice este dispositivo solamente para el uso para el que se ha diseñado como se describe en este manual. No utilice ningún accesorio no recomendado por el fabricante.

3. Nunca utilice el dispositivo cuando tenga el cable o el enchufe dañado, cuando no funcione correctamente, luego de haberse caído, dañado o mojado. Devuelva el dispositivo al servicio técnico para su examen y reparación.
4. Mantenga el cable alejado de las superficies calientes.
5. Nunca deje caer ni introduzca ningún objeto por cualquier abertura.
6. No utilice la afeitadora en exteriores o donde se estén utilizando aerosoles (spray) o donde se esté administrando oxígeno.
7. No utilice este dispositivo si el peine está dañado o roto, ya que podría causarle heridas en la cara.
8. Conecte siempre el enchufe al dispositivo y, a continuación, a la toma de corriente. Para desconectarlo, coloque todos los controles en la posición "apagado" y, a continuación, retire el enchufe de la toma de corriente.

GUARDE ESTAS INSTRUCCIONES

Especificaciones

Fuente de alimentación: Ver placa identificatoria sobre el producto.
(Conversión de voltaje automática)

Voltaje del motor: 1,2 V DC

Tiempo de carga: 8 horas

Este producto está destinado solamente para su uso doméstico.

Instrucciones de seguridad

El no tener en cuenta las Instrucciones de seguridad podría derivar en la muerte, daños personales graves, descarga eléctrica, fuego o cortocircuito.

► Tome precauciones a la hora de manejar el adaptador de CA

- Desconecte el adaptador de CA de la toma de corriente cuando limpie el cortapelos.
- Agarre siempre el adaptador de CA, en lugar del cable de alimentación.
- No utilice el cortapelos si el cable de alimentación o el adaptador de CA está desgastado, o si el adaptador de CA no encaja perfectamente en la toma de corriente.
- No dañe ni deforme el cable de alimentación. No coloque objetos pesados en el cable de alimentación ni lo coloque entre objetos.
- Limpie el enchufe de forma regular para quitar el polvo y la suciedad.
- El cable de alimentación no se puede sustituir. Si el cable se dañara, el adaptador de corriente se debe desechar.

► Manténgalo fuera del alcance de los líquidos

- No utilice el cortapelos con funcionamiento de CA en cuartos de baño.
- No inserte ni quite el adaptador de CA con las manos mojadas.
- No permita que se moje el adaptador de CA.
- No limpie el cortapelos ni el adaptador de CA con disolvente, benceno ni alcohol.

► El no tener en cuenta los siguientes puntos podría derivar en daños a su piel

- No empuje la cuchilla contra la piel.
- No utilice el cortapelos para otro fin que no sea el corte de pelos.
- No utilice el cortapelos para cortar el pelo a sus mascotas.
- Antes de utilizar el aparato, compruebe que las cuchillas no estén ni dañadas ni deformadas.
- Antes de utilizarlo, aplique aceite en todas las partes marcadas con flechas. (consulte la página 18.)

► Precauciones a la hora de realizar la carga

- Realizar una carga de más de 48 horas podría reducir la vida útil de la batería.
- El cortapelos podría calentarse durante su funcionamiento y/o carga. Esto es normal.
- Cargue el cortapelos a temperaturas entre 5° C (41° F) y 35° C (95° F) para que funcione adecuadamente.
- No utilice ningún cable de alimentación ni adaptador de CA que no sea el que está específicamente diseñado para este modelo. (RE9-45)
- El adaptador está preparado para orientarlo correctamente en una posición vertical o en el suelo.

► Precauciones de uso y almacenamiento

- No desmonte ni modifique el cortapelos. No intente realizar reparaciones por sí mismo.
 - Cuando tenga que realizar una reparación, solicítela siempre al distribuidor.
- Este aparato no debe ser utilizado por personas (incluyendo niños) con capacidades físicas, sensoriales o mentales reducidas, o con falta de conocimiento y experiencia, a menos que se encuentren bajo supervisión o bajo instrucciones sobre el uso del aparato de una persona responsable de la seguridad. Supervise a los niños pequeños para asegurarse de que no se encuentren próximos al aparato.
- Este cortapelos está diseñado sólo para uso en interiores.
- No almacene el cortapelos en un lugar expuesto a la luz del sol directa, ni cerca de un dispositivo de calefacción o fuente de calor.

Identificación de las partes

- (A) Cuchilla
- (B) Accesorio de montaje
- (C) Interruptor
- (D) Luz indicadora de carga
- (E) Peine de 1/8" / 1/4" (3/6mm)
- (F) Peine de 3/8" / 1/2" (9/12mm)
- (G) Peine de 0.8" / 1.2" / 1.6" (20/30/40mm)
- (H) Palanca de limpieza
- (I) Adaptador de CA (RE9-45)
- (J) Cable de alimentación
- (K) Aceite
- (L) Cepillo de limpieza

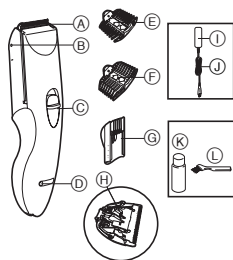

- El tiempo de carga es 8 horas.
- 1 carga completa proporcionará aproximadamente 40 minutos de funcionamiento continuo.
- Si el tipo de enchufe no encaja con la toma eléctrica, utilice un adaptador de enchufe con la configuración adecuada.

Inserción del accesorio

▶ Peine de 0.8" / 1.2" / 1.6" (20/30/40mm)

1. Ajuste el accesorio a la altura de corte que desee deslizándolo hasta que haga clic mientras el interruptor se encuentre en la posición "0-CHARGE".

- Coloque el accesorio en la posición correcta. De lo contrario, no podrá colocar el interruptor en "1".
- La longitud real del pelo será un poco superior a la altura que defina.

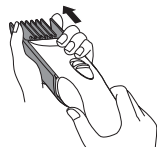

▶ Peines de 1/8" / 1/4" (3/6mm), 3/8" / 1/2" (9/12mm)

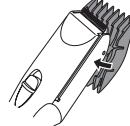
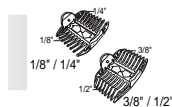

1. Seleccione la altura de corte indicadas en los partes interiores y laterales de los accesorios.

2. Monte el accesorio en el cortapelos tal y como se indica.

3. Quitar el accesorio del cortapelos.

Carga

Carga



1. Coloque el interruptor en la posición "0-CHARGE" e inserte el cable de alimentación en el cortapelos.

2. Conecte el adaptador de CA en una toma de corriente. Se encenderá la luz indicadora de carga.

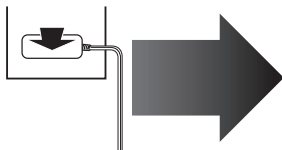

3. Cuando haya finalizado el proceso de carga, desconecte el adaptador de CA de la toma.

1 Corte el pelo a la altura correcta moviendo el cortapelos en el sentido contrario al de su cabello.



- No utilice el cortapelos en posición invertida. Si lo hace, el corte de pelo podría ser demasiado profundo.

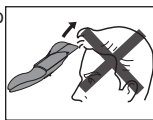

► Corte sin accesorios

Realizar el corte de pelo sin la colocación de ningún tipo de accesorio provocará un corte de pelo inferior a 1 mm.

1. Corte el pelo colocando el cortapelos directamente sobre el cuero cabelludo.



► Funcionamiento mediante CA

Si conecta el adaptador de CA al cortapelos de la misma forma que para realizar la carga, y coloca el interruptor en "1", podrá utilizarlo incluso si la capacidad de la batería es reducida.

- Si no funciona el cortapelos, coloque el interruptor en la posición "0•CHARGE", espere alrededor de 1 minuto y vuelva a colocarlo en "1".
- Tome la precaución de no descargar la batería por completo con el interruptor en la posición "1". Si lo hace, provocará la reducción de la vida útil de la batería.

A continuación se muestra el símbolo de un cortapelos que puede lavar. Implica que la parte que agarra con la mano puede lavarse con agua.



Montaje y extracción de la cuchilla

1. Sostenga el cortapelos con la marca "Panasonic" hacia arriba y empuje la cuchilla con su dedo gordo, para posteriormente recogerla con la otra mano.

- Asegúrese de colocarlo en la posición "0•CHARGE" antes de quitar la cuchilla.



2. Para volver a montar la cuchilla, coloque el gancho de montaje en el soporte de montaje de la misma del cortapelos, y empujelo hasta que oiga el "clic".

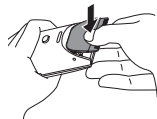

► Vida útil de la cuchilla

La vida útil de la cuchilla variará en función de la frecuencia y la duración del uso. Se prevé que sea de aproximadamente 2 años con un uso bimensual del cortapelos, de una duración de 20 minutos cada uno. Si, a pesar de realizar las labores de mantenimiento adecuadas, disminuye la eficacia del corte, cambie las cuchillas.

► Vida útil de la batería

La vida útil de la batería variará en función de la frecuencia y la duración del uso. Si carga las baterías 3 veces al mes, la vida útil de servicio será de aproximadamente 3 años.

- Se recomienda que, durante el uso no regular del cortapelos, lo recargue al menos cada 6 meses, dado que las baterías perderán la carga, además de poder disminuir su vida útil de servicio.

Limpieza de la cuchilla

► Si realiza el lavado en el agua

ADVERTENCIA: quite la parte portátil del cable de alimentación antes de realizar el lavado con agua.

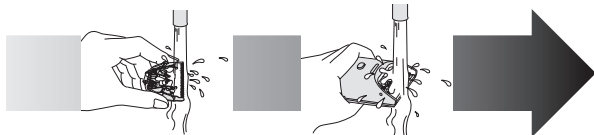

1. Enjuague los pelos que queden pegado en las cuchillas y cualquier pelo que pudiera quedar en el interior del cortapelos.

2. Agite el cortapelos en 4 o 5 ocasiones suavemente, limpie las gotas de agua del cortapelos y la cuchilla, y déjelos secar en una toalla con el indicador "Washable" hacia arriba.

► Si realiza la limpieza con el cepillo

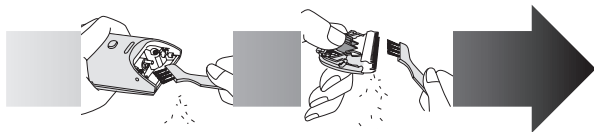

1. Cepille el pelo que haya quedado en el cortapelos y alrededor de la cuchilla.

2. Quite la cuchilla y cepille el pelo del borde de la cuchilla.

3. Cepille los pelos que pudieran haber quedado entre la cuchilla fija y la cuchilla móvil mientras empuja la palanca hacia abajo para elevar y realizar la limpieza de la cuchilla móvil.

► Tras realizar la limpieza de la cuchilla con agua o con el cepillo

1. Aplique unas gotas de aceite a los puntos que indican las flechas.

2. Vuelva a montar la cuchilla en el cortapelos.

• Aplique el aceite a la cuchilla tras el uso. De lo contrario, podría reducir la capacidad de las cuchillas, hacer ruidos anormales o calentarse y deteriorar el rendimiento del corte.

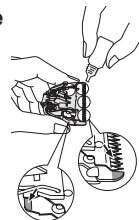

Retirar la batería recargable interna

ATENCIÓN:

El producto que ha comprado se alimenta con una batería de hidruros de metal níquel (Ni-MH) reciclable. Llame al teléfono 1-800-8-BATTERY para obtener información acerca de cómo reciclar esta batería.



ADVERTENCIA:

No intente cambiar la batería para volver a utilizar el cortapelos. Podría correr el riesgo de incendio o shock eléctrico.

Quite la batería tal y como se indica.

1. Cuando quite la batería, desconecte el cortapelos del adaptador de corriente.
2. Descar-gue la batería por completo.
3. Tenga la precaución de no cortocircuitar los terminales + y – de la batería tras extraerla.

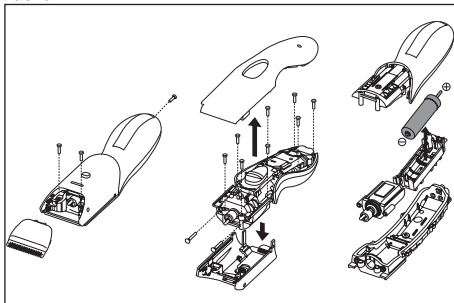

PARA SU CONVENIENCIA, AHORA DISPONEMOS DE UNA LÍNEA NACIONAL DE LLAMADA GRATIS PARA LA COMPRA DE ACCESORIOS (SOLEMENTE EN USA); LLAME AL 1-800-332-5368. PARA CANADÁ, CONTACTE A NUESTRAS SUCURSALES DE VENTA QUE SE MENCIONAN EN LA CONTRATAPA.

IN USA CONTACT:

Panasonic Consumer Electronics Company
One Panasonic Way 2F-3 Secaucus, NJ 07094

IN CANADA CONTACT:**AU CANADA, CONTACTER:**

Panasonic Canada Inc.
5770 Ambler Drive, Mississauga, Ontario L4W 2T3
(905) 624-5010

En México:

Panasonic de México, S.A de C.V.
México D.F.

Moras No. 313 Col. Tlacoquemecatl del Valle Del. Benito Juarez,
Mexico, D.F. C.P.03200 R.F.C PME-780907754 Tel: 54-88-10-00

Service • Assistance • Accessories

Dépannage • Assistance • Accessoires

Call 1-800-338-0552 (In USA)

<http://www.panasonic.com/shavers/>

<http://www.panasonic.com/consumersupport/>

Call 1-800-561-5505 (In Canada)

Composer 1-800-561-5505 (Au Canada)

<http://www.panasonic.ca/>